

Wilkhahn

Metrik. Programm 186.

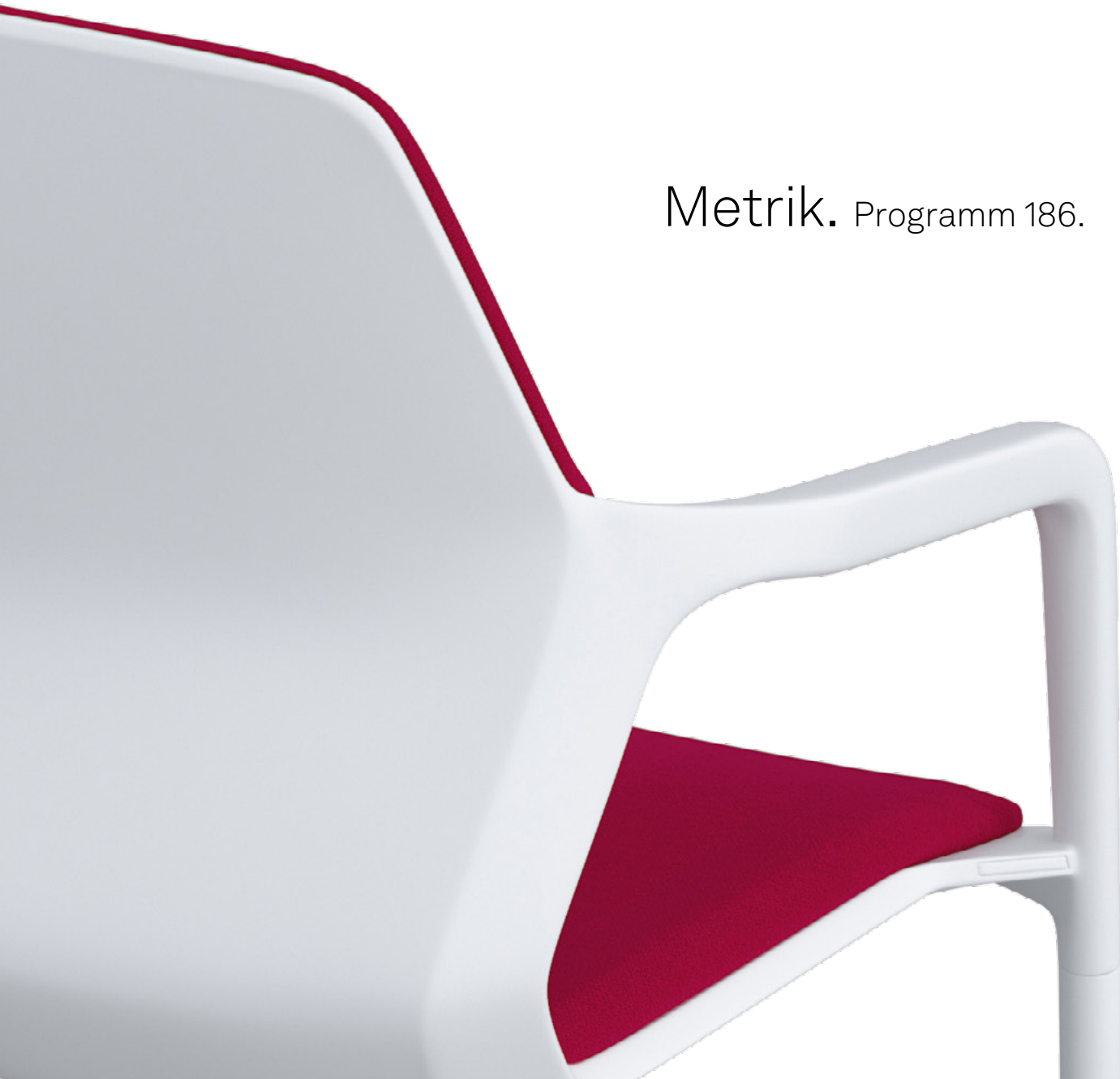



Metrik.

Der Freischwinger Metrik besticht durch seine skulpturhafte Form, die mit wechselnden Materialstärken, polygonalen Flächen und gerundeten Kanten an modernes Transportation Design erinnert. Erst heute ist es möglich, einen so komplexen Sitzkörper aus einem Stück zu fertigen. Bei einheitlicher Farbgebung von Sitz und Rohrgestell wird die integrierte Gestaltung zusätzlich betont. Die geräumige Ausbildung der Innenseite mit dem eingearbeiteten Sitzpolster bietet ergonomischen Komfort, der mit einem Rückenpolster zusätzlich erhöht werden kann. Durch das eigenständige Design und durch die Variabilität der Farbgebung lässt sich Metrik nahtlos in unterschiedliche Einrichtungswelten integrieren – mit verchromtem Gestell auch stapelbar.







Foto: Tryingtodoart SRL, Objekt: Nepi Rockcastle



Metrik. Programm 186. Gestellausführungen.

Wilkhahn

Gestelloberflächen

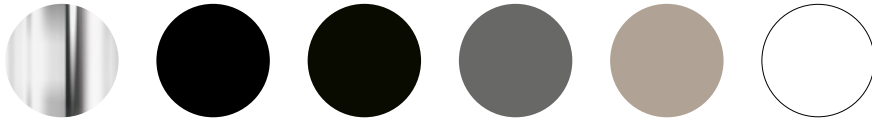

Stahlrohr glanzverchromt, schwarzverchromt, schwarz, grau, graubeige oder weiß struktur matt beschichtet

Sitz- und Rückenschale



Schwarz, Grau, Graubeige, Orangerot, Blaugrau oder Weiß

Unsere aktuelle Materialkollektion finden Sie in unserem Mediacenter

Die digitalen Muster weichen von den Originaltönen ab.



Metrik. Programm 186. Produkt-/Polstervarianten.

Wilkhahn



186/3 Freischwinger mit Sitzpolster



186/3 Freischwinger mit Sitz- und Rückenpolster

Bezugsmaterialien

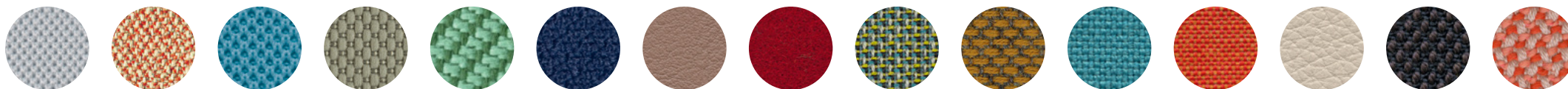

37 Racer | 38 Era | 41 Formstrick | 47 Nova | 51 Oceanic | 54 Pitch | 58 Evida | 60 Blend | 64 Morph | 65 Re-wool | 66 Lona | 68 Kvadrat Remix 2 | 74 Leder | 91 Kvadrat Steelcut Trio 3 | 92 Credo

Alle Bezugsmaterialien und weitere Farben finden Sie in unserem Mediencenter

Die digitalen Muster weichen von den Originaltönen ab.

Metrik. Programm 186. Zubehör und Sonstiges.

Wilkhahn

186 Transportwagen
für 8 Freischwinger



187 Reihenverbindung
2 Stück für das glanzverchromte Gestell



Metrik. Programm 186. Modelle und Maße.

Wilkhahn

186/3
Freischwinger

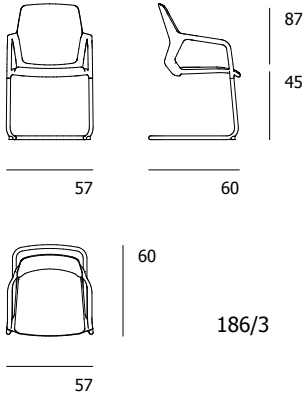
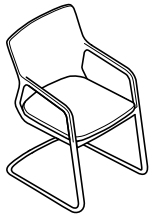

186/3

Metrik. Programm 186. Technische Einzelheiten.

Wilkhahn

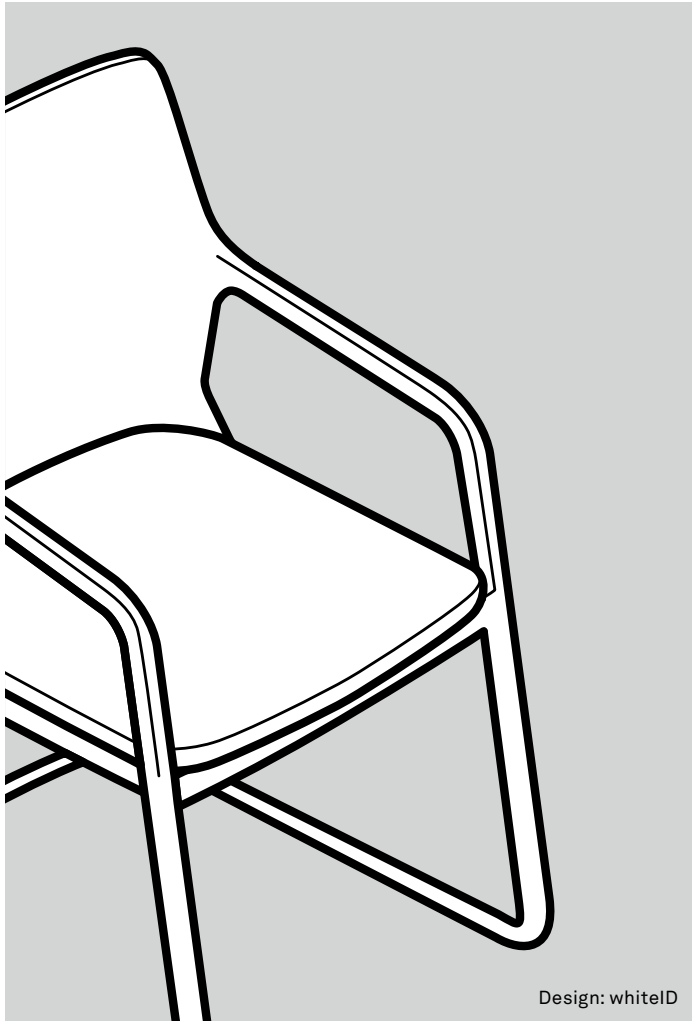

Funktion

Der Freischwinger Metrik besticht durch den konsequent integrierten Gestaltungsansatz. Die formale Integration aller Bauteile verbindet Gegensätze wie Eigenständigkeit und Neutralität, Komfort und Reduktion sowie Modernität und zeitlose Gestaltung. Dadurch lässt sich Metrik mit unterschiedlichen Tischkonzepten und Bürostühlen kombinieren. Sechs Korpus- und Gestellfarben in Verbindung mit zahlreichen Bezugsvarianten und -farben bieten eine breite Skalierbarkeit der Gestaltung. Je nachdem fügt sich Metrik in die Gesamtgestaltung ein oder er wird bewusst farblich akzentuiert.

Stühle

Gestell

Gestell aus Stahlrohr wahlweise struktur matt beschichtet in den Farben Weiß, Schwarz, Grau, Graubeige, Glanzverchromt oder Schwarzverchromt, mit Kippenschutz aus schwarzem Polyamid als Standardausrüstung für Teppichböden, optional mit Universalgleitern für harte Böden (z.B. Stein), bei Holzböden (z.B. Parkett) bitte mit zusätzlichen Filzgleitern bestellen. Stapelschutz aus Kunststoff analog zur Schalen und Gestellfarbe.

Hinweis

Beim Stapeln von Ausführungen mit beschichteten Gestellen kann es zu Farbabrieb kommen, für den wir keine Gewährleistung übernehmen. Gleiches gilt beim Einsatz der Reihenverbindung. Wir empfehlen für diese Einsatzzwecke die verchromten Ausführungen.

Sitz und Rücken

Einteilige Sitz- und Rückenschale mit integrierten Armlehnen aus durchgefärbtem, glasfaserverstärktem Polyamid analog zum Gestell wahlweise struktur matt beschichtet in den Farben Weiß, Schwarz, Grau oder Graubeige. Sitzpolster austauschbar, bestehend aus Sitzaufdopplung und bezogenem Polyurethan Formschaumteil. Ausführung des optionalen, austauschbaren Rückenpolsters analog dem Sitzpolster.

Gewicht 8,6 KG

Zubehör

Reihenverbindung (jeweils 2 Stück/Set) aus Kunststoff schwarz.

Normen

Die Metrik Freischwinger entsprechen die DIN EN 16139-L1 und ANSI/BIFMA X5.1.

Nach der Bürostuhlnorm DIN EN 16139-L1 sind im vertikalen Stand 4 Stück stapelbar.



Hinweis

Durch die längere Einwirkung von UV-Strahlen können sich Kunststofffarben geringfügig verändern.

Metrik. Umwelt und Produkt.

Wilkhahn



Freischwinger Metrik: material- und teileminimiert

Universelle Einsatzmöglichkeiten, Langlebigkeit, Reparaturfreundlichkeit, Reduktion der Materialvielfalt und eine materialsparende niederkomplexe Konstruktion standen im Zentrum der Entwicklung von Metrik.

„Sitzen auf einer Luftsäule“ nannte es 1926 der niederländische Architekt und Designer Mart Stam, der als Erfinder des Freischwingers gilt. Von Anfang an wurde mit der neuen Stuhltypologie das Ziel verfolgt, eine reduzierte, formale Gestaltung mit geringem Materialeinsatz zu verbinden. Durch die Verwendung von leistungsfähigen Stahlrohren kam später der federnde Sitzkomfort hinzu, der ohne zusätzliche Funktionselemente allein durch die frei auskragende Form erzielt wird.

Beim Freischwinger Metrik wird dieses ökologisch vorbildliche Konstruktionsprinzip mit den Möglichkeiten modernster Kunststoffverarbeitung weiterentwickelt: Sitz, Rückenlehne und Armlehnen sind als einteiliger Körper aus einem Stück gefertigt. Dabei werden im Spritzgussverfahren die statisch, ergonomisch und haptisch erforderlichen, unterschiedlichen Materialstärken per Gas-Injektion erzielt, so dass trotz des Volumens ein niedriges Gewicht mit geringem Materialverbrauch erreicht wird. Das Verfahren ermöglicht neben einem hervorragenden Preis-Leistungsverhältnis durch die Teilereduktion zudem eine weit in die Zukunft weisende

Formensprache, die einen Metrik auch noch nach langer Zeit modern und zeitgemäß erscheinen lässt.

Der durchgefärbte Sitzkörper wird durch eine Dübelverbindung mit dem Hochleistungsstahlrohr form- und kraftschlüssig zu einer äußerst robusten und dauerhaften Einheit verpresst, die höchste Lebensdauer garantiert. Der durchgefärbte Kunststoff sorgt dafür, dass Kratz- und Gebrauchsspuren kaum sichtbar werden. Die Sitzfläche mit dem austauschbaren Polsterdoppel ist in den Sitzkörper eingeschraubt. Auch das optionale Rückenpolster ist als einfach austauschbares Polsterdoppel ausgeführt. Sollte es zu irreversiblen Verschmutzungen oder Beschädigungen der Bezüge kommen, lässt sich Metrik dadurch einfach reparieren – und nahezu unendlich lange weiterverwenden.

Neben der robusten Langlebigkeit ist durch hohen Sitzkomfort, Geräumigkeit und Stapelbarkeit des Armlehnstuhl gewährleistet, dass sich Metrik in ganz unterschiedlichen und sich ändernden Nutzungskontexten einsetzen lässt – und dadurch immer sinnvoll in Gebrauch bleiben kann.

Am Ende des Produktlebens lassen sich die beiden Grundmaterialien Stahl und Kunststoff einfach in die Kreisläufe rückführen.

Meilensteine der sozial-ökologischen Entwicklung bei Wilkhahn

2019 und 2020

Auszeichnung mit dem Architects' Darling-Award als Sieger der Cradle-to-Cradle-Challenge

2018 Wilkhahn-Umweltbeauftragter Preisträger beim B.A.U.M.-Umweltpreis (Bundesdeutscher Arbeitskreis für Umweltbewusstes Management), Auszeichnung durch die „Niedersachsen Allianz für Nachhaltigkeit“

2013 Anschluss an das Fernwärmenetz einer nahe gelegenen Biogasanlage

2012 Auszeichnung des Bürostuhls ON mit dem Bundespreis Ecodesign

2009 Unterzeichnung eines Rahmenabkommens mit der Bau- und Holzarbeiter Internationale (BHI) zur weltweiten Einhaltung der ILO-Kernarbeitsnormen bei Wilkhahn und seinen Zulieferern durch interne Kontrollen und externes Monitoring der IG Metall

2008 Inbetriebnahme eines Blockheizkraftwerks zur Kraft-Wärme-Kopplung auf Basis nachwachsender Rohstoffe

2001 Erstes Unternehmen in Niedersachsen, das nach dem Europäischen Umweltstandard EMAS 2 zertifiziert ist

2000 Publikation eines der ersten Nachhaltigkeitsberichte im Mittelstand

1997 Corporate Conscience Award des Council on Economic Priorities, New York

1996 Deutscher Umweltpreis der Deutschen Bundesstiftung Umwelt

1992 Erste ökologisch konzipierte Fertigungshallen mit Photovoltaikdach und Vorstellung des ersten Bürostuhlprogramms, das nach dem ökologischen Designkonzept entwickelt wurde

1989 Grundsatzklärung zum ökologischen Wandel bei Wilkhahn: „Verwaltungsrat und Geschäftsleitung haben gemeinsam beschlossen, ökologische Anliegen ernst zu nehmen und im Zweifelsfall höher zu bewerten als schnellen Gewinn.“

Auszeichnungen



Metrik. Produktverantwortung.

Sinnhaftigkeit und Langlebigkeit in Funktion, Materialität und Form sind unser Gegenmodell zur Wegwerfgesellschaft. Unser Konzept der Produktverantwortung folgt deshalb klaren Leitprinzipien:



1. Vermeiden – „je länger und besser, desto lieber“ ist die Maßgabe für unsere Produktentwicklung. Das erreichen wir durch

- sinnvolle und nützliche Innovationen, die das Leben auf Dauer leichter und angenehmer machen;
- langlebige Qualität von Materialien, Oberflächen und technischen Lösungen, die Werthaltigkeit auch noch nach vielen Jahren garantiert;
- eigenständiges, zeitloses und sinnliches Design mit dem Potenzial, zum „Klassiker“ zu werden.



2. Verringern – „less is more“ bedeutet für uns mehr als nur ein Gestaltungsprinzip:

- die Reduktion von Materialeinsatz, um die Handhabung zu erleichtern und Ressourcen zu schonen;
- die effiziente Nutzung von Energie in der Herstellung, etwa durch Fernwärme und Wärmerückgewinnung in der Fertigung;
- die Verringerung von Emissionen, so zum Beispiel durch den Einsatz von Solarenergie und klimaneutralen Energieträgern (CO₂-Reduktion).



3. Verwerten – „Reuse + Recycling“ verfolgt das Ziel, das ganze Produkt oder auch Teile davon weiterzuverwenden und am Ende wiederzuverwerten:

- Durch die Modularität der Produkte können Verschleißteile ausgetauscht und Ausstattungsmerkmale ergänzt oder nachgerüstet werden (z. B. Armlehnenausführungen, Bezüge, Polster, Oberflächen).
- Lösbare konstruktive Verbindungen ermöglichen die einfache Reparatur.
- Möglichst sortenreine Werkstoffe und deren Kennzeichnung sind wichtige Voraussetzungen für den Wertstoffkreislauf.



4. Fairness – Verantwortung für das „Wie“

Umwelt- und Sozialverantwortung lassen sich für uns nicht trennen. Gesundheitsschutz, Qualifikation, Beteiligung und faire Entlohnung sind feste Bestandteile der Unternehmenskultur. Deshalb setzen wir uns auch bei unseren Zulieferanten und Kunden weltweit aktiv dafür ein, die Arbeitsbedingungen zu verbessern. Wilkhahn ist dafür dem Global Compact beigetreten und hat mit der internationalen Arbeitnehmerorganisation (ILO) ein internationales Rahmenabkommen zur globalen Achtung und Anerkennung von Arbeitnehmerinteressen geschlossen.

Metrik. Umweltproduktinformationen.

Leitmotive.

Wahrhaftigkeit in der Produktgestaltung

Wir wollen langlebige Produkte entwickeln, ihren Gebrauchswert erhöhen und die Verschwendung reduzieren. „Less is more“ oder „reduce to the max“ sind die Leitbegriffe, die Wilkhahn immer wieder neu für die Zukunft übersetzt. Ökologisch orientierte Designleitlinien sind selbstverständliche Bestandteile der Wilkhahn-Produktentwicklung.

Fairness in der Zusammenarbeit

Wir stellen den Menschen in den Mittelpunkt. Dies impliziert einen kooperativen Führungsstil, der die Mitarbeitervertretung als Co-Management für die Unternehmensgestaltung versteht. Die Beteiligung der Mitarbeiter am Unternehmenserfolg, die Entwicklung neuer Arbeitsformen mit teilautonomer Gruppen- und Projektarbeit sowie ein fest etabliertes Gesundheitsmanagement sind Ausdruck der Sozialorientierung von Wilkhahn.

Ökologische Verantwortung

Wilkhahn unterstützt die Zielsetzung der nachhaltigen Entwicklung. Die von uns angestrebte Balance von ökonomischen, ökologischen, sozialen und kulturellen Zielen zur Sicherung der Unabhängigkeit prägt die Unternehmenskultur bei Wilkhahn. Die Einhaltung umweltbezogener Qualitätskriterien im kompletten Produktlebenszyklus ist Gegenstand unserer eigenen Erfolgsbetrachtung.

Verantwortung von Anfang an – Wilkhahn Umweltproduktinformation.

Die Umweltauswirkungen aller Wilkhahn-Produkte wurden für den gesamten Produktlebenszyklus – einschließlich der Gewinnung der Rohstoffe, der Herstellung, der Nutzung und der Entsorgung – anhand einer Lebenszyklus-Analyse (LCA) beurteilt.



Materialien

Sozial-ökologische Bewertung der Rohstoffgewinnung, des Beschaffungsprozesses, des Materialeinsatzes sowie der Materialeigenschaften.



Produktion

Sozial-ökologische Bewertung der Produktions- und Montageprozesse durch Umweltmanagement- und Sozialauditsysteme.



Gebrauch

Sozial-ökologische Bewertung der Produktnutzungsphase mit den Anforderungen: Design, Ergonomie, Langlebigkeit, Kundenservice; Verfügbarkeit von Ersatzteilen.



Ende des Produktlebenszyklus

Sozial-ökologische Bewertung des Produkts nach Ende der Nutzungsphase: Demontagefähigkeit, Recycling, Entsorgung und Produktrücknahme.

Wilkhahn

Metrik. Umweltproduktinformationen.

Wilkhahn



Material.

Internationale Produkt- und Materialstandards

Wir stellen in allen Phasen der Produktentstehung hohe Ansprüche an die Eigenschaften unserer Produkte, an die Qualität der Materialien und Baugruppen sowie an die Qualität unserer Verarbeitung. Wilkhahn-Produkte erfüllen deshalb alle international relevanten Büromöbel-Standards hinsichtlich Dauerhaftigkeit, Sicherheit und Ergonomie. Mehr noch: Viele Wilkhahn-Produkte sind zusätzlich als sicher mit dem GS-Zeichen und als innenraumgeeignet nach Greenguard™ ausgezeichnet. Die von Wilkhahn verarbeiteten Materialien wie Stoffe, Leder, Holzwerkstoffe, Kunststoffe oder Metalle werden überwiegend von hoch spezialisierten Zulieferanten hergestellt. Dabei spezifiziert unsere Produktentwicklung die technischen und ästhetischen Eigenschaften, die durch zugelieferte Materialien erfüllt sein müssen. Unsere Vorgaben, etwa zu Festigkeiten, Farbechtheit, Dauerhaftigkeit und anderen die Qualität unserer Produkte beeinflussenden Eigenschaften werden dabei durch internationale Material-Standards eindeutig beschrieben. Allgemein gilt:

- Die von Wilkhahn verwendeten Textilien und Leder sind emissionsarm und tragen zur guten Luftqualität in Gebäuden und Arbeitsräumen bei.
 - Dort, wo es möglich ist, verwendet Wilkhahn ökologische Polstermaterialien, wie Schurwoll-Vliese, Kork und Kokosfasern.
 - Polyurethan-Schaumstoffe von Wilkhahn werden grundsätzlich FCKW-frei und ohne halogenierte Flammschutzmittel hergestellt. Das trägt zum Klimaschutz bei und schafft wichtige Voraussetzungen für das spätere Recycling. Dennoch lassen sich mit Wilkhahn-Produkten auch besondere Erfordernisse des Brandschutzes in öffentlichen Gebäuden erfüllen, zum Beispiel durch den Einsatz schwer entflammbarer Bezugstoffe. Nur wenn es für höchste Brandschutzanforderungen unserer Kunden notwendig ist, werden den Wilkhahn-Schaumstoffen flammhemmende Zusatzstoffe beigefügt.
 - Die pulverbeschichteten Metalloberflächen der Tisch- und Stuhlgestelle sind widerstandsfähig und werden ohne Lösemittel oder Schwermetalle hergestellt.
 - Verchromte Metalloberflächen sind frei von schädlichen Chromverbindungen (gemäß EN 71-3).
- Wilkhahn legt großen Wert darauf, dass die Produkte und die zu ihrer Herstellung eingesetzten Materialien, Verfahren und Prozesse auch in sozialer Hinsicht verantwortlich und umweltverträglich sind. Bei unseren Partnern innerhalb der Wilkhahn-Lieferkette überprüfen wir daher auch diese Aspekte im Rahmen integrierter Audits. Die Qualitätssicherung unserer Produkte erfolgt, indem wir die eingehenden Waren nach festgelegten Kriterien prüfen, die Materialien direkt vor ihrer Verarbeitung durch geschulte Mitarbeiter kontrollieren und die Fertigungsergebnisse vor ihrer Weitergabe an die folgende Abteilung nochmals einer Prüfung unterziehen.

Metrik. Umweltproduktinformationen.

Wilkhahn



Produktion.

Integriertes Managementsystem

Der Wilkhahn-Stammsitz in Bad Münders (Deutschland) ist nach EMAS validiert und nach ISO 14001 zertifiziert. Wilkhahn unterstützt eine entsprechende Zertifizierung seiner Lieferanten. Der Hauptproduktionsstandort von Wilkhahn ist nach ISO 9001 zertifiziert. Bei der Auswahl seiner Lieferanten legt Wilkhahn großen Wert auf ein umfassendes und funktionsfähiges Qualitätsmanagement.

Wasserschutz, Wertstoffmanagement und nachhaltige Energiegewinnung

Wasser ist eine zunehmend wichtigere Ressource. Wilkhahn setzt alles daran, den Wasserverbrauch in der Produktion zu minimieren und die Wasserqualität nicht zu beeinträchtigen.

Durch die Aufbereitung von Prozesswasser wurden die Entsorgungsmengen von überwachungsbedürftigem Abwasser um 80 Prozent reduziert. Das Wilkhahn-Wertstoffmanagement umfasst die sortenreine Trennung, Verwertung und Entsorgung aller Abfallfraktionen aus Produktion und Verwaltung.

Alle Wilkhahn-Produktionsstätten stellen die Einhaltung der Arbeits- und Sozialnormen sicher – wie sie von der ILO (International Labour Organization) gefordert werden. Deren Einhaltung ist auch Grundlage der Zusammenarbeit mit Zulieferbetrieben.

Nachhaltigkeit in der Lieferkette

Unsere Umwelt- und Sozialverantwortung endet nicht an den eigenen Werkstoren.

Wilkhahn fordert und fördert im Rahmen seiner Möglichkeiten faire und sichere Arbeitsbedingungen und die Unbedenklichkeit umweltrelevanter Prozesse. Regelmäßige Bewertungen und Vor-Ort-Besuche bei Top-Zulieferern schaffen Vertrauen und Nachhaltigkeit auch in der Lieferkette.

Mitarbeiter als Partner

Unter dem Leitbild der „Fairness“ sind Vertrauen und Verlässlichkeit die Grundlagen unserer Führungs- und Beteiligungskultur. Sie ist treibende Kraft für kontinuierliche und erfolgreiche Verbesserungen auch im Umweltbereich. Ob es um die Vermeidung von Arbeitsrisiken, um neue Fertigungstechniken oder um die Einsparung von Materialien und Energie geht – über das betriebliche Vorschlagswesen können alle Mitarbeiter zu jeder Zeit ihre Ideen einbringen, wie Wilkhahn noch besser wird.

Arbeitsschutz

Mit einem ganzen Bündel von Maßnahmen setzt sich Wilkhahn dafür ein, die Arbeitsplätze in der Wilkhahn-Fertigung sicher zu gestalten und ein möglichst gefahrungsfreies Arbeiten zu ermöglichen:

- Planung von sicheren Abläufen und Arbeitsplätzen
- Organisation und Definition von Zuständigkeiten
- Information über Gefährdungen am Arbeitsplatz und Maßnahmen zu deren Vermeidung
- Regelmäßige Begehungen der Arbeitsbereiche, um Sicherheit und Sauberkeit in allen Bereichen aufrechtzuerhalten
- Regelmäßiger Austausch über Gefahrenpotenziale und die systematische Vermeidung von Unfällen im Arbeitsschutz-Ausschuss

Metrik. Umweltproduktinformationen.

Wilkhahn



Gebrauch.

Ästhetik und Design

Nachhaltige Produkte müssen sinnhaft sein. Die zeitlose Ästhetik der Wilkhahn-Produkte führt zu einer Erhöhung des Gebrauchswertes im Sinne einer dauerhaften Nutzung. Büroarbeit erfordert heute ein Maximum an Flexibilität – bei Räumen, Nutzungskonzepten, Prozessen und Menschen. Neue Untersuchungen zeigen, dass Ästhetik auch unmittelbare gesundheitliche Auswirkungen hat.

Langlebigkeit und Garantie

Produktgestaltung mit langfristiger Gültigkeit ist unser Gegenmodell zur Wegwerfgesellschaft. Wilkhahn-Produkte sind deshalb auf maximale Gebrauchsgüte, Langlebigkeit und Ressourcenschonung ausgelegt. Dies beinhaltet hochwertige Qualität, die durch Erlebbarkeit, Kontinuität und Perfektion überzeugt, zeitloses, eigenständiges Design, das durch Einfachheit, Ehrlichkeit und sinnliche Sachlichkeit fasziniert, und wegweisende Innovationen, die unseren Kunden dauerhaft Mehrwerte bei Ergonomie und Handhabung bieten. Die hohe Gebrauchsgüte, die einfache Demontage und austauschbare Komponenten sichern die Ressourceneffektivität unserer Produkte.

Luftqualität und Schadstoffemissionen

Wilkhahn-Produkte setzen keine umwelt- und gesundheitsschädlichen Gaskonzentrationen frei. Wilkhahn-Produkte sind in den USA nach GREENGUARD Indoor Air Quality™ zertifiziert. GREENGUARD™ ist eine Zertifizierung für emissionsarme Produkte.

LEED

Bürostühle und Tischprogramme von Wilkhahn unterstützen Unternehmen durch die Erzielung von Credit Points bei einer LEED-Zertifizierung (U.S. Green Building Council's Leadership in Energy and Environmental Design). Das LEED Green Building Rating System ist ein freiwilliger Standard, mit dem Gebäude ausgezeichnet werden, die eine „gesunde“ Umgebung bieten, wasser- und energiesparend sind und sehr hohe Umweltkriterien erfüllen. Weitere LEED-Informationen zu unseren Produkten sind auf Nachfrage erhältlich.

Metrik. Umweltproduktinformationen.

Wilkhahn



Ende des Produktlebenszyklus.

Produktrücknahme und Verwertung

Nach der Gebrauchsphase nehmen wir uns nicht aus der Verantwortung und bieten unseren Kunden umfangreiche Rücknahme- und Verwertungs-Services. Wir gewährleisten die vollständige Rücknahme ausgedienter Produkte. Wilkhahn-Produkte werden im Werk demontiert, alle Teile nach Werkstoffen sortiert und – wenn möglich – dem Recycling zugeführt. Durch die Kennzeichnung der Materialien, durch ihre Ungiftigkeit und durch die leichte Demontierbarkeit stellen wir bereits heute sicher, dass die Bestandteile eines Wilkhahn-Produkts auch in dezentrale und lokale Material- und Produktionskreisläufe einfließen und sachgerecht recycelt und entsorgt werden können. Dadurch lassen sich energieaufwendige (und damit ökologisch fragwürdige) Rücktransporte über große Distanzen vermeiden.

Demontage und Recycling

Alle Bauteile der Wilkhahn-Produkte sind zerstörungsfrei zu demontieren. Um eine sortenreine Werkstoffsartierung zu gewährleisten, sind alle Bauteile über 150 g Gewicht mit einer Materialkennzeichnung versehen. Es findet kein Einsatz von Materialschutzmitteln und kein Einsatz von halogenorganischen Verbindungen statt, die ein späteres Recycling verhindern.

Mehrweg-Transportverpackungen

Wilkhahn-Büromöbel werden von Kunden in über 90 Ländern geschätzt. Für den Transport verwenden wir seit Jahren nur so viele Verpackungsmaterialien, wie für eine sichere Anlieferung beim Kunden erforderlich sind. Wilkhahn-Kartonverpackungen bestehen dabei zu 60 bis 78 Prozent aus Recycling-Material. Daneben setzt Wilkhahn regelmäßig Textildecken und andere Pendelverpackungen ein.

Metrik. Umweltproduktinformationen.

Wilkhahn

Materialien.

Materialzusammensetzung für Modell Metrik 186/3

	[kg]	[%]
Metalle	3,20	31,0
Stahl	3,20	31,0
Aluminium	0,00	0,0
Kunststoffe	6,20	62,0
Polypropylen (PP)	1,30	13,0
Polyamid (PA)	4,30	42,0
Polyurethan (PUR)	0,70	6,0
Sonstige	0,70	7,0
Bezugsstoff (z. B. Wolle)	0,70	7,0
Gesamtgewicht	10,10	100,0
Recyclinganteil	1,60	16,0
Recyclingfähigkeit	9,40	93,0

Nicht recyclingfähig: Bezugsstoff, Teflongleiter

Die Materialien unterliegen einer strengen Kontrolle. Im Rahmen einer ABC-Analyse werden die Inhaltstoffe auf Umwelt- und Gesundheitsverträglichkeit hin überprüft. Verbotene Chemikalien finden keinerlei Verwendung im Produkt. Alle Hilfs- und Betriebsstoffe sind in einem Gefahrenstoff-Kataster erfasst, das die Grundlage für eine weitere Minimierung oder Substitution bei potenziellen Problemstoffen bildet.

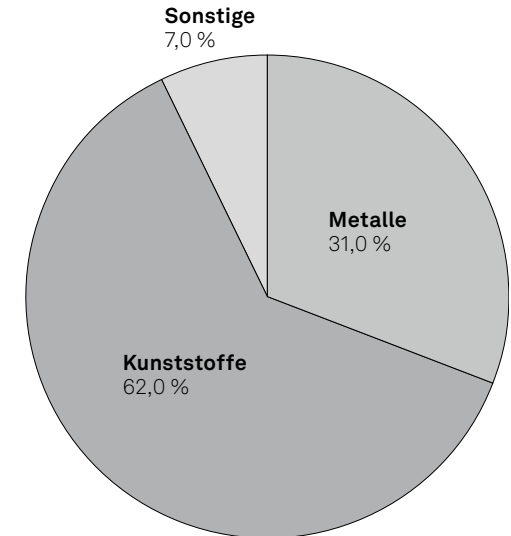

Metrik. Programm 186. Auszeichnungen / Normen / Zertifikate.

Wilkhahn

Auszeichnungen



Zertifikate Produkt / Normen Produkt



DIN EN 16139-L1 ANSI / BIFMA X 5.1

Zertifikate Unternehmen, Mitgliedschaften



Wilkhahn nachhaltig

Wilkhahn



In seiner über 100-jährigen Unternehmensgeschichte kann Wilkhahn auf eine über Jahrzehnte gewachsene Nachhaltigkeitsphilosophie verweisen. Begriffe wie Langlebigkeit, soziale Fairness, Umweltverantwortung und Kulturorientierung entwickelten sich bereits seit den 50er-Jahren des letzten Jahrhunderts zu Leitmotiven des unternehmerischen Handelns. Wenn Wilkhahn heute international nicht nur wegen seiner Produkte, sondern auch aufgrund seiner modernen Unternehmensphilosophie als beispielgebendes Unternehmen gilt, dann gründet dies in der frühen Einsicht, dass ein langfristig orientierter Gestaltungsanspruch Umweltaspekte ebenso einbeziehen sollte wie die Verbesserung der sozialen Beziehungen und die Ausgestaltung der kulturellen Rolle eines Unternehmens. Dieses Verständnis unternehmerischen Handelns verbindet uns mit unseren Kunden in aller Welt. Kann es eine schönere Aufgabe geben, als sich gemeinsam für eine erfolgreiche und lebenswerte Zukunft zu engagieren?

↓ **Aktueller Nachhaltigkeitsbericht mit Umwelterklärung**



Für weitere Informationen kontaktieren Sie uns gerne!

Wilkhahn

Ihr Fachhandelspartner:

**Wünsche GmbH - Hornisterstraße
6 - 57647 Nistertal -
02661/9863100 Konzepta Siegen
GmbH -
Gosenbacher Straße 3 - 57080
Siegen - 0271/2509631 Wünsche
GmbH - Alte Poststraße 72 - 55743
Idar-Oberstei /9863107
www.wuensche.biz/arbeiten mail:
wilkhahn@wuensche.biz**



Dach eines der vier Pavillons auf dem Wilkhahn-Gelände, die vom Architekten Frei Otto entworfen wurden.
Foto: Klemens Ortmeier